

ALFAMIX

інноваційні системи

опалення та охолодження



Система Basic:

Фольгована система Basic – це наступний етап розвитку легких систем теплої підлоги. Основою системи є універсальний елемент зі спеціальним профілем який забезпечує ефективний відбір тепла від контура теплої підлоги і наступну передачу безпосередньо під чистове покриття. 100% поверхні підлоги вкрите робочою поверхнею. Елемент суміщає в собі шар теплоізоляції, який перешкоджає втратам тепла вниз, та теплопередавальний шар з алюмінію.

Застосування:

Легкі безбетонні системи не потребують стяжок, тому широко застосовуються у випадках: коли обмежена висота приміщень, обмежене навантаження на перекриття, обладнання бетонної стяжки неможливо через особливості об'єкту, при реконструкції старої системи, також система оптимальна для монтажу під ламінат та паркетну дошку.

Монтаж:

1. На бетонну підлогу блоки монтуються за допомогою клей-цементу, на OSB та дошки клій-піною або дюбелями.
2. Труба прокладається в пазах без спеціальних скоб, стрічок тощо (рекомендовано PERT або PEX-a) у пази блоків.
3. Ламінат та паркетна дошка монтуються безпосередньо на поверхню сухої теплої підлоги
4. Перед монтажем керамічної плитки обробити поверхню сухих підлог ґрунтовкою Mapei Eco Prim та вклати плитку напряму за допомогою клей-цементу Mapei Kerabond T замішаному на полімерній суміші Mapei Isolastic, облаштування стяжки взагалі не потрібне. Якщо плитка форматом більша ніж 60x60, або менша ніж 25x25 та 30x10 то бажано монтувати в шар клей-цементу також армуюче полотно Mapei Mapetex SEL.

Переваги:

- висока потужність системи вже при +40С на подачі
- швидкість розігріву 20 хвилин
- товщина від 20 мм
- легкий монтаж
- витримує навантаження до 200 кг/м²
- доступна вартість



режим опалення

температура в приміщенні +22С
 діаметр труб 10мм/16мм/17мм
 крок 96мм/108мм/135мм/145мм

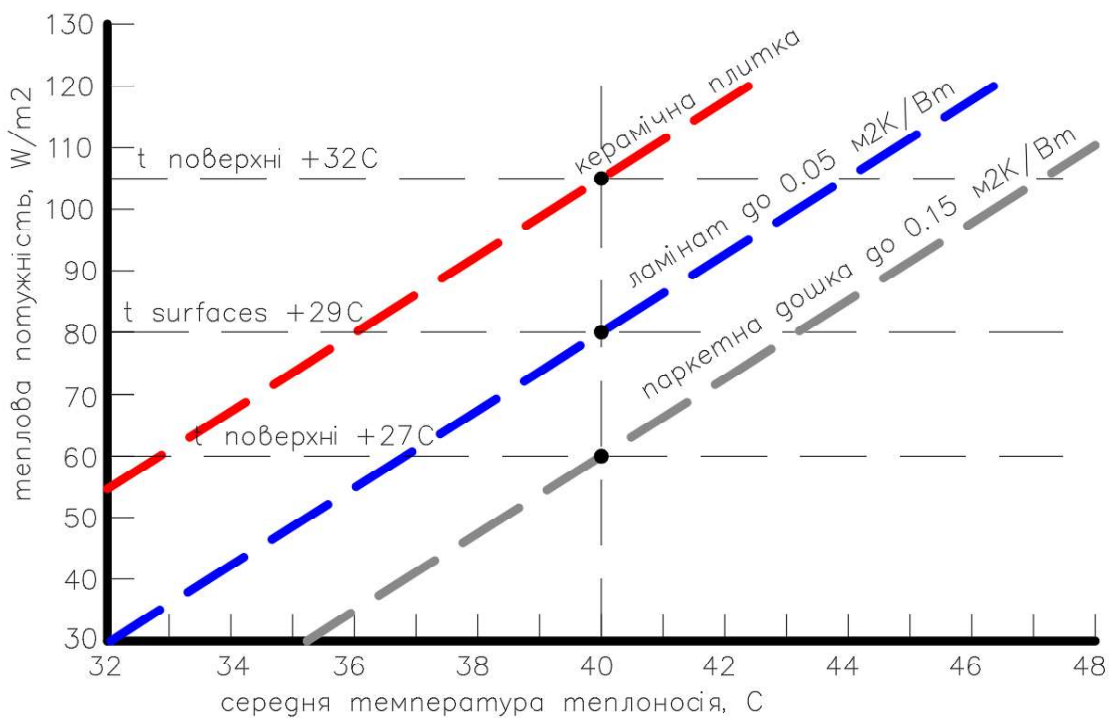

режим охолодження

температура в приміщенні +26С
 діаметр труб 10мм/16мм
 крок 96мм/108мм/135мм/145мм

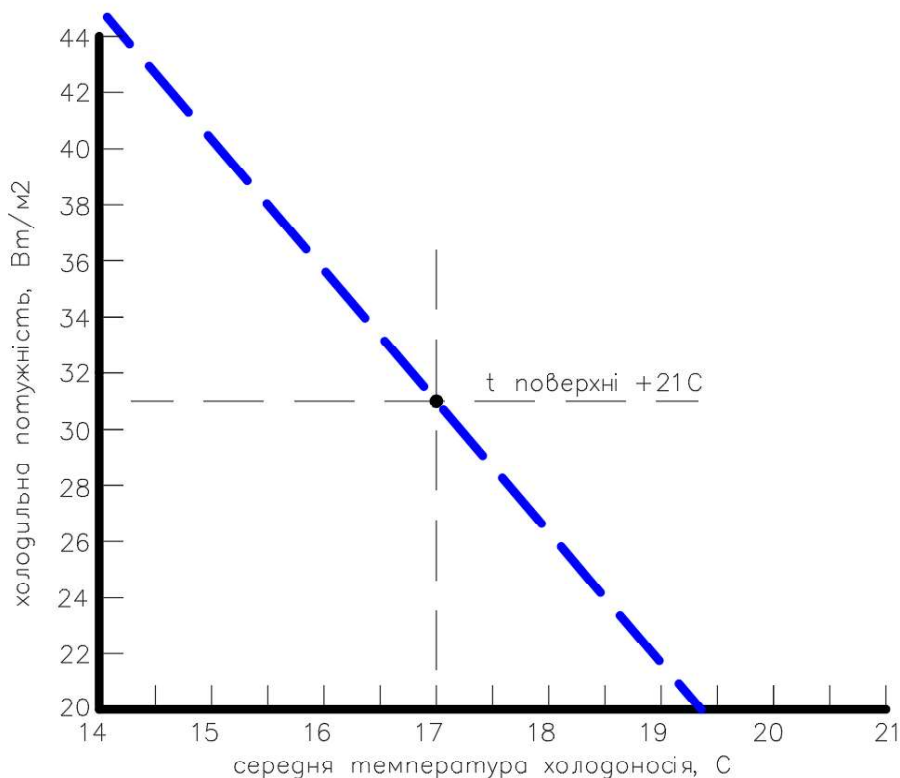

Розрахунок вартості сухих теплих підлог на 1 м²: блоки «змійка» 1180x580 товщиною 30 мм під трубу 16x2,0 мм (монтаж під ламінат або паркетну дошку)

Блоки 1,47 шт на 1 м².

арт. 23633 Елемент сухої підлоги AlfaMix 1180x580x30 мм - 13.27 євро x 1.47 шт = 19.50 євро

Труба 7.06 м на 1 м².

арт. 23754 Труба PE-RT тип - 1 16x2.0 мм 1.02 євро/м x 7.06 м = 7.20 євро

Разом: 26.70 євро/м².

1. Бетонна або дерев'яна підлога
2. Блок сухої теплої підлоги AlfaMix Basic 1180x560 мм (товщиною 30 мм)
3. Труба 16x2,0 мм AlfaMix PERT
4. Підложка під ламінат з тепловим опором до 0,015 м² К/Вт
5. Ламінат з тепловим опором до 0,050 м² К/Вт

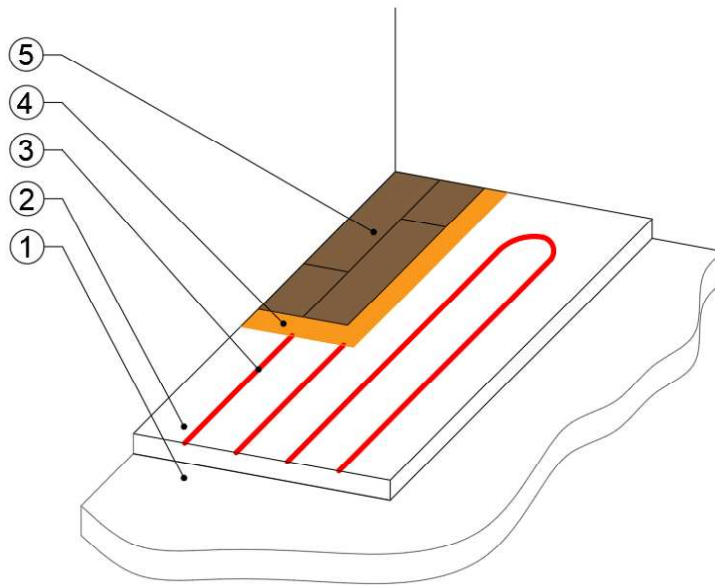

При монтажі під ламінат/паркетну дошку

1. обирайте ламінат з класом безпеки E1 або E0 (бажано виробництво ЄС)
2. не монтуйте ковролін або вінілові покриття
3. ламінат та паркетну дошку монтуйте напряду
4. обирайте підложку з тепловим опором до 0,015 м²К/Вт
5. обирайте ламінат з тепловим опором до 0,050 м²К/Вт
6. обирайте будь-які поверхні які відповідають вищенаведеним даним, ніяких особливих умов більше немає
7. При монтажі под паркетну дошку та ламінат кріпити блоки необов'язково.

Розрахунок вартості сухих теплих підлог на 1 м2: блоки «змійка» 1180x580 товщиною 30 мм під трубу 16x2,0 мм

Клей-цемент 6,0 кг/м2 на 1 м2 = 0,24 мішка (для монтажу блоків на стяжку, товщина клею 4,00 мм)

арт. 33858 Клей-цемент MAPEI KERABOND T 0,24 м. х 14.24 євро/м. = 3.42 євро

Блоки 1,47 шт на 1 м2.

арт. 23633 Елемент сухої підлоги AlfaMix 1180x580x30 мм - 13.27 євро х 1.47 шт = 19.50 євро

Труба 7.06 м на 1 м2.

арт. 23754 Труба PE-RT тип - 1 16x2.0 мм 1.02 євро/м х 7.06 м = 7.20 євро

Грунтівка 0,25 кг на 1м2.

арт. 33964 Грунтівка MAPEI ECO PRIME T 0,25 кг. х 5,64 євро/кг = 1,41 євро

Клей-цемент 12,0 кг/м2 на 1 м2 = 0,48 мішка (для монтажу плитки на блоки, товщина клею 8,00 мм)

арт. 33858 Клей-цемент MAPEI KERABOND T 0,48 уп. х 14.24 євро/уп. = 6.83 євро

Латексна добавка 2,8 л на 1 м2 для монтажу плитки

арт. 34023 Латексна добавка в клей MAPEI ISOLASTIC 2,8 л. х 7,98 євро/л. = 22.34 євро

Разом: 60.70 євро/м2

1. Бетонна плита
2. Клей-цемент Mapei Kerabond T
3. Блок сухої теплої підлоги AlfaMix Basic 1180x560 мм (товщиною 20 мм)
4. Крайова стрічка AlfaMix
5. Труба 10x1,3 мм PERT AlfaMix
6. Грунтівка Mapei Eco Prim
7. Клей-цемент Mapei Kerabond T + латексна добавка Mapei Isolastic
8. Керамічна плитка розміром не меншим 25x25 см або 30x10 см
9. Грунтівка Mapei Eco Prim
10. Клей-цемент Mapei Kerabond T + латексна добавка Mapei Isolastic

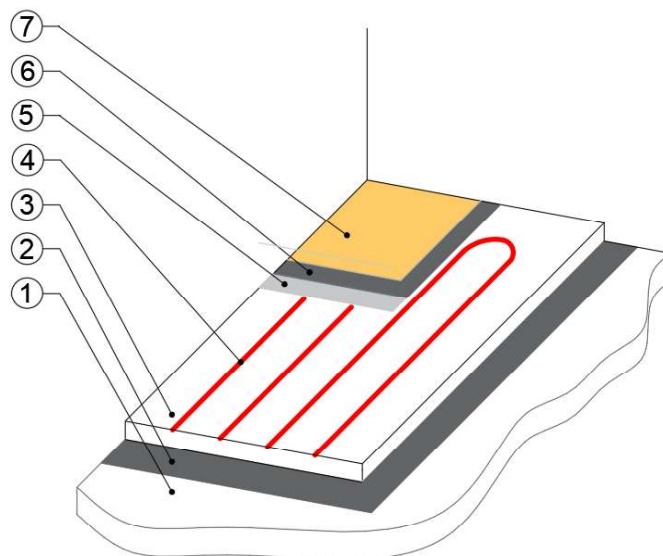

При монтажі під плитку

1. монтуйте блоки сухих теплих підлог на клей-цемент таким чином, щоб не залишалось пустот між ними та стяжкою
2. плитка не менше 25x25 см або 30x10 см
3. якщо фінальна поверхня являє собою керамічну плитку - монтуйте блоки на тільки клей-цемент!
4. якщо фінальна поверхня являє собою ламінат або паркетну дошку - монтуйте блоки на клей-цемент, монтажний клей або дюбелі

товщина 30 мм

тип монтажу: «змійка»

розмір 1180x580 мм

крок 145 мм

труба 16 та 17 мм

арт. 35551

ціна 13.27 евро/шт.

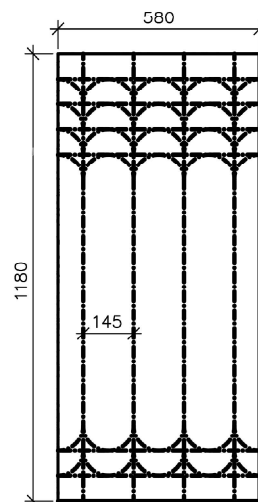

товщина 30 мм

тип монтажу: «змійка»

розмір 1180x580 мм

крок 145 мм

труба 16 та 17 мм

арт. 43481

ціна 13.27 евро/шт.

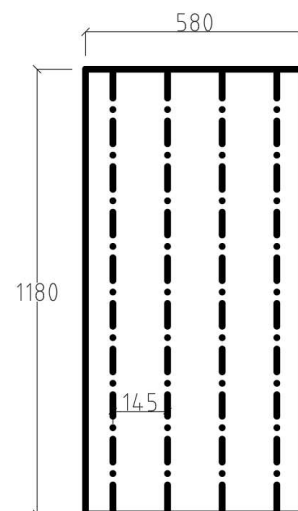

товщина 30 мм

без фольги

тип монтажу: «змійка»

розмір 1180x580 мм

крок 73 мм

використовується для підходів до колектора і т.д.

арт. 41367

ціна 5.99 евро/шт.

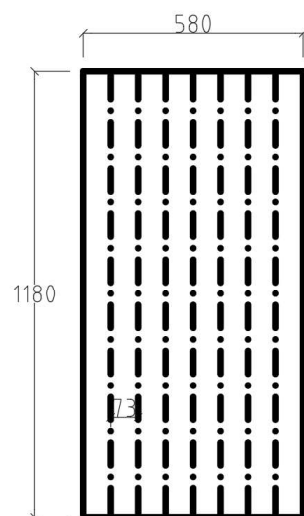

товщина 20 мм

тип монтажу: «змійка»

розмір 1180x580 мм

крок 96 мм

труба 10x1.3 мм
(до колектора підключається евроконусом 10x3/4 арт.31426, або фітінгом push-in по принципу «Тіхельмана», максимальна довжина контуру 50 м)

арт. 38243

ціна 11.61 евро/шт.

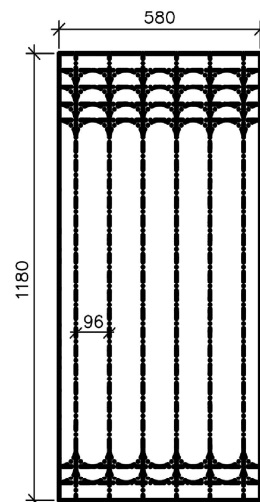

товщина 20 мм

тип монтажу: «змійка»

розмір 1180x580 мм

крок 96 мм

використовується для підходів до колектора і т.д.

арт. 44138

ціна 11,61 евро/шт.

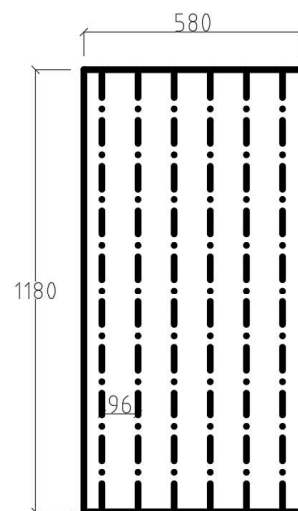

товщина 20 мм

без фольги

тип монтажу: «змійка»

розмір 1180x580 мм

крок 48 мм

використовується для підходів до колектора і т.д.

арт. 41380

ціна 5.50 евро/шт.

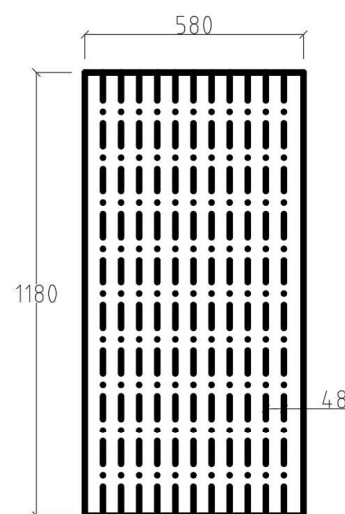

товщина 30 мм

тип монтажу: «равлик» та «змійка»

розмір 540x270 мм

крок 135 мм

труба 16 та 17 мм

арт. 35838

ціна 2.84 евро/шт.

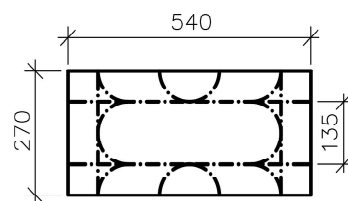

товщина 20 мм

тип монтажу: «равлик» та «змійка»

розмір 432x216 мм

крок 108 мм

труба 10x1.3 мм

(до колектора підключається евроконусом 10x3/4 арт.31426, або фітінгом push-in по принципу «Тіхельмана», максимальна довжина контуру 50 м)

арт. 35839

ціна 1.59 евро/шт.

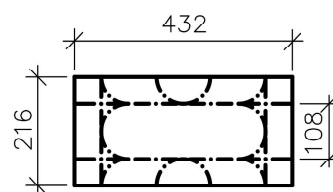

товщина 30 мм

тип монтажу: «змійка в змійці»

розмір 1180x580 мм

крок 145 мм

труба 16 та 17 мм

арт. 39611

ціна 13.27 евро/шт.

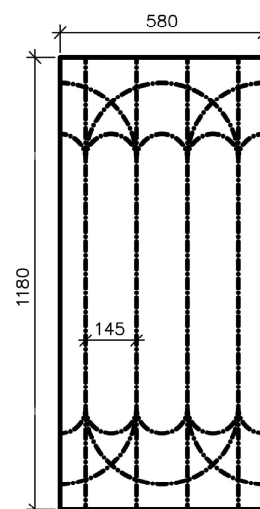

Технічна інформація:

5 клас експлуатації
Максимальний тиск 6 бар
Максимальна робоча температура + 95С
Країна виробник: Греція
Зручні бухти великої довжини по 600 м



арт.	тип	ціна, євро
23754	Труба PE-RT тип-1 16x2.0мм 6 бар (600м) з антидифузійним шаром EVOH AlfaMix (Греція) червона	1,05
23856	Труба PE-RT тип-1 10x1.3мм 6 бар (3000м) з антидифузійним шаром EVOH AlfaMix (Греція) червона	1,35